

# tineco

## PWRHERO™ 11 SERIES Stick Vacuum Cleaner

Instruction Manual

Manual De Uso

Mode D'emploi



\*Actual product may differ from illustration.

**TINECO IS HERE TO HELP.**  
We'll get back to you within 1 business day.



 [www.tineco.com](http://www.tineco.com)



**1-855-292-8864**  
Mon. - Fri. 9am - 6pm (CST)

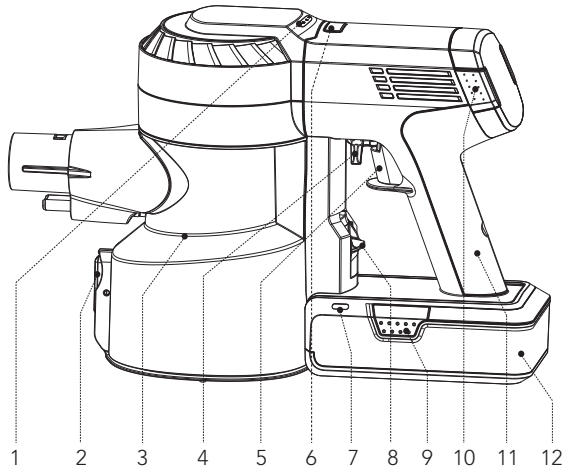

**A****B**

1



2



3



4



5



6



7



8



9

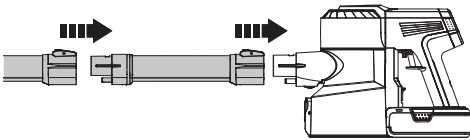
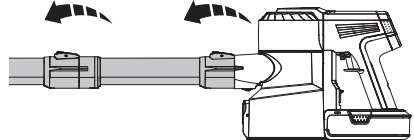
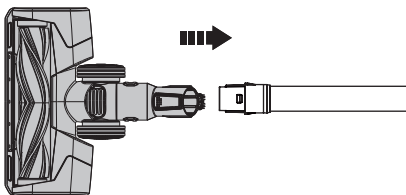
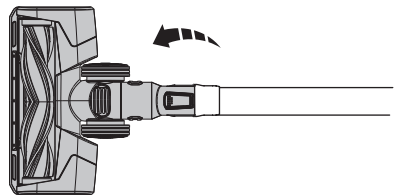

10

**C-1****C-2****C-3****C-4**

C-5

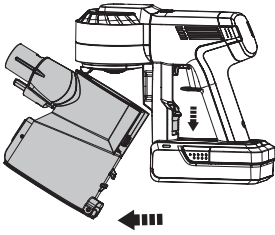

C-6

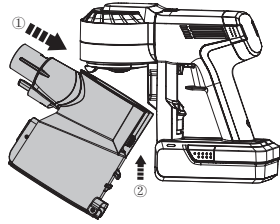

C-7

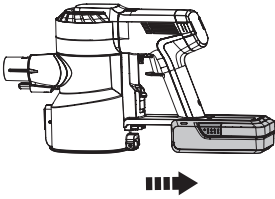

C-8

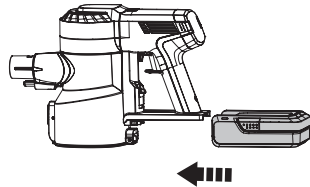

C-9

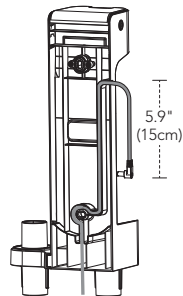
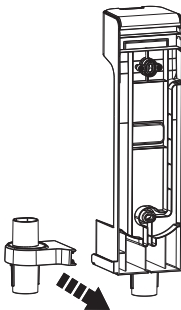

C-10

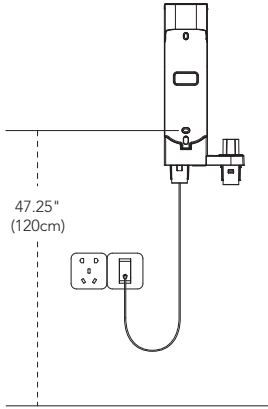

D-1

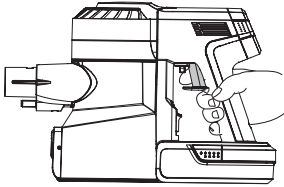

D-2

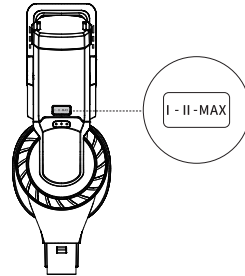

D-3

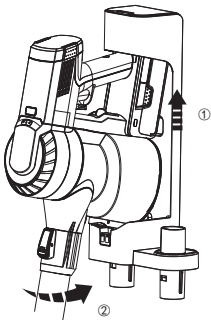

D-4

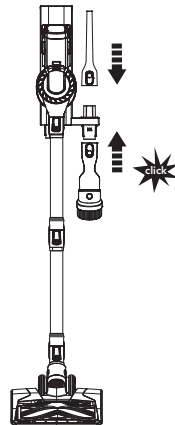

D-5

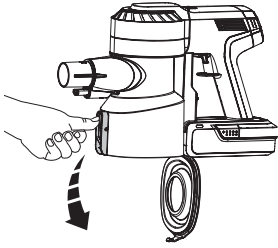

D-6

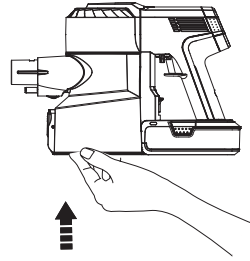

D-7

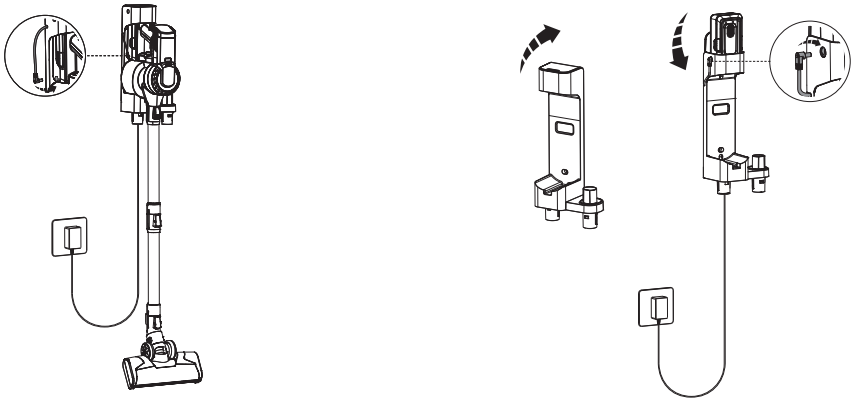

E-1

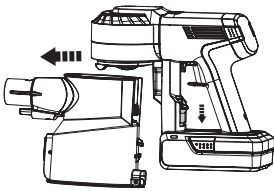

E-2

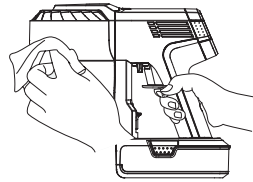

E-3

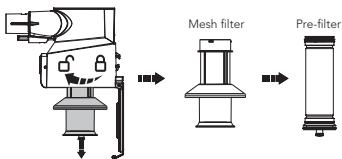

E-4

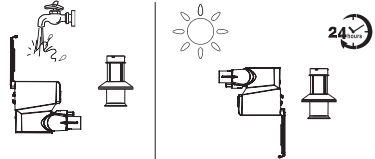

E-5

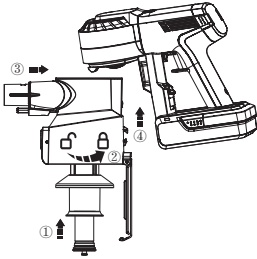

E-6

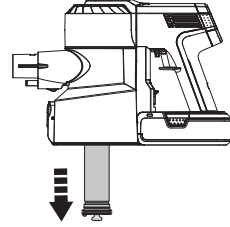

E-7

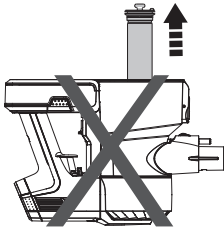

E-8

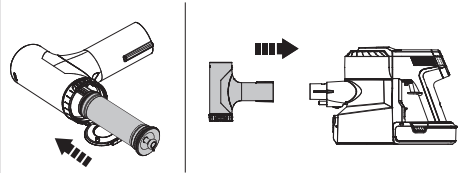

E-9

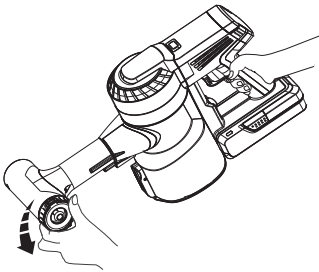

E-10

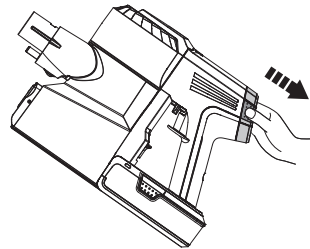

E-11

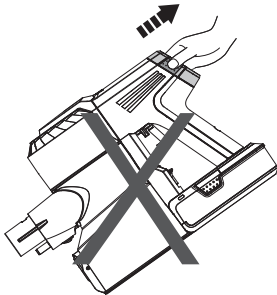

E-12

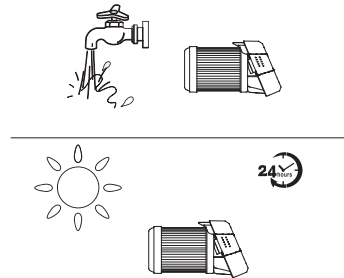

E-13

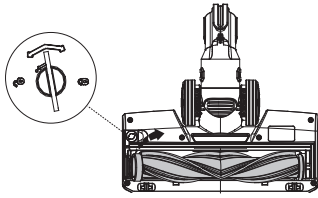

E-14

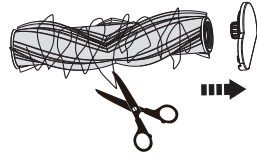

E-15

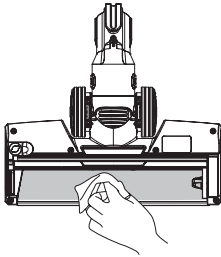

E-16

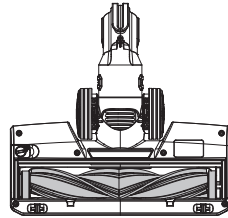

F-1

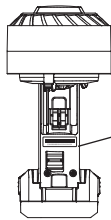

E\*\*\*\*\*



# CONTENTS

Important Safety Instructions.....	7
Specifications .....	9
Overview.....	9
Accessories.....	9
Assembly .....	10
Operation.....	11
Maintenance .....	12
Troubleshooting.....	13
Warranty .....	13

## IMPORTANT SAFETY INSTRUCTIONS

### SAVE THESE INSTRUCTIONS Household use only.

When using an electrical appliance, basic precautions should always be followed, including the following:

**READ ALL INSTRUCTIONS BEFORE USING (THIS APPLIANCE).** Failure to follow the warnings and instructions may result in electric shock, fire and/or serious injury.

**WARNING** – To reduce the risk of fire, electric shock, or injury:

1. This appliance can be used by children aged from 8 years and above and persons with reduced physical, sensory or mental capabilities or lack of experience and knowledge if they have been given supervision or instruction concerning use of the appliance in a safe way and understand the hazards involved. Children should not play with the appliance. Cleaning and user maintenance shall not be performed by children without supervision.
2. The appliance is not to be used by persons (including children) with reduced physical, sensory or mental capabilities, or lack of experience and knowledge, unless they have been given supervision or instruction.
3. For **INDOOR** use **ONLY**. Do not use the appliance outdoors, nor in commercial or industrial environments. Do not use the appliance on wet surfaces or surfaces with standing water.
4. Do not allow to be used as a toy. Close attention is necessary when used by or near children, pets or plants.
5. Use only as described in this manual. Use only manufacturer's recommended attachments.
6. Do not use with a damaged cord or plug. If appliance has been dropped, damaged, left outdoors, dropped into water, or is not working as it should, return it to a service center.
7. Do not handle charger, including charger plug, and charger terminals with wet hands.
8. Do not put any object into openings. Do not use with any openings blocked; keep free of dust, lint, hair, and anything that may reduce air flow.
9. Keep hair, loose clothing, fingers, and all parts of your body away from openings and moving parts.
10. Use extra care when cleaning on stairs.
11. Do not use to pick up flammable or combustible liquids, such as gasoline, or use in areas where they may be present.
12. Do not pick up anything that is burning or smoking, such as cigarettes, matches, or hot ashes.
13. Do not use without a filter.
14. Prevent unintentional activation. Ensure the switch is in the off position before connecting to the battery pack, picking up or carrying the appliance. Carrying the appliance with your finger on the switch or powering on the appliance with the switch on may cause accidents.
15. Disconnect the battery pack from the appliance before making any adjustments, changing accessories, storing the appliance. Such preventive

- safety measures reduce the risk of starting the appliance accidentally.
16. For the purposes of recharging the battery, only use the detachable supply unit provided with this appliance. A charger that is suitable for one type of battery pack may create a risk of fire when used with another battery pack.
  17. Use appliances only with specifically designated Tineco battery packs. Use of any other battery packs may create a risk of injury and fire.
  18. When battery pack is not in use, keep it away from other metal objects, like paper clips, coins, keys, nails, screws or other small metal objects, that can make a connection from one terminal to another. Shorting the battery terminals together may cause burns or a fire.
  19. Under improper usage, liquid may be ejected from the battery; avoid contact. If contact accidentally occurs, flush with water. If liquid comes into eye contact, seek medical help. Liquid ejected from the battery may cause irritation or burns.
  20. Do not use a battery pack or appliance that is damaged or modified. Damaged or modified batteries may exhibit unpredictable behavior resulting in fire, explosion or risk of injury.
  21. Do not expose a battery pack or appliance to fire or excessive heat. Exposure to fire or temperatures above 266°F (130°C) may cause an explosion.
  22. Follow all charging instructions and do not charge the battery pack or appliance outside of the temperature range specified in the instructions. Charging improperly or at temperatures outside of the specified range may damage the battery and increase the risk of fire.
  23. Have servicing performed by a qualified repair person using only identical replacement parts. This will ensure that the safety of the product is maintained.
  24. This appliance contains battery cells that are non-replaceable. Do not modify

- or attempt to repair the appliance or the battery pack except as indicated in the instructions for use and care.
25. Always turn off this appliance before connecting or disconnecting the motorized nozzle.
26. Do not charge or store the appliance outdoors or inside a car. Only charge, store or use the battery in a dry indoor area where the temperature is higher than 39.2°F (4°C) but lower than 104°F (40°C). The charger is for indoor use only.

#### Tineco/PWRHERO 11 SERIES

This appliance complies with part 15 of the FCC Rules. Operation is subject to the following two conditions:

(1) This appliance may not cause harmful interference, and (2) this appliance must accept any interference received, including interference that may cause undesired operation.

TINECO INTELLIGENT, INC.

1700 WESTLAKE AVENUE N., SUITE 200,  
SEATTLE, WA, 98109, USA

WWW.TINECO.COM

1-855-292-8864

**CAUTION:** Changes or modifications not expressly approved by the party responsible for compliance could void the user's authority to operate the equipment.

Note: This equipment has been tested and found to comply with the limits for a Class B digital appliance, pursuant to Part 15 of the FCC Rules. These limits are designed to provide reasonable protection against harmful interference in a residential installation. This equipment generates uses and can radiate radio frequency energy and, if not installed and used in accordance with the instructions, may cause harmful interference to radio communications. However, there is no guarantee that interference will not occur in a particular installation. If this equipment does cause harmful interference to radio or television

reception, which can be determined by turning the equipment off and on, the user is encouraged to try to correct the interference by one or more of the following measures:

- (1) Reorient or relocate the receiving antenna.
- (2) Increase the separation between the equipment and receiver.
- (3) Connect the equipment into an outlet on a circuit different from that to which the receiver is connected.
- (4) Consult the dealer or an experienced radio/TV technician for help.

## SPECIFICATIONS

Product	PWRHERO 11 Series
Voltage	21.6V $\overline{=}$
Rated Power	450W
Dustbin Capacity	0.6L
Charging Time (One battery)	4-5 hrs
AC Input	100-240V $\sim$

## Disposal

- The battery contains materials that are harmful to the environment and must be removed from the appliance before it is discarded.
- When removing the battery, the appliance must be powered off.
- Batteries, chargers, accessories and packaging should be sorted for environmental friendly recycling. Do not put them into fire, water or soil. Do not dispose of batteries and chargers into household waste! 
- If battery leakage contacts skin or clothing, immediately flush with water to avoid irritation and seek medical help.

## OVERVIEW

- 1 Low-Med-Max indicator
- 2 Dust empty release button
- 3 Dustbin
- 4 Trigger lock
- 5 Trigger
- 6 Mode switch button
- 7 Battery indicator light
- 8 Dustbin release button
- 9 Battery release button
- 10 HEPA release button
- 11 Handle
- 12 Battery

Fig.A

## ACCESSORIES

### Note:

- Test an accessory on a small, inconspicuous area before use on sensitive surfaces.
- To identify what should be included with your purchase, please refer to the "Included Accessories" located on the packaging box.
- As shown below, there are many components compatible with this model. If you require more accessories, please go to [www.tineco.com](http://www.tineco.com) or [store.tineco.com](http://store.tineco.com).

### 1. Full-size LED multi-tasker power brush

Ideal for both hard floors and carpets. Very effective for dislodging dirt embedded in the carpet.

### 2. Mini power brush

For vacuuming upholstered furniture, mattresses, etc. Vacuums pet hair and removes ingrained dirt.

### 3. 2-in-1 dusting brush

Switches between a wide and a soft brush by pressing the release button. The soft brush is most effective on hard-surface furniture while the wide brush is effective for upholstered furniture, curtains, etc.

### 4. Crevice tool

For corners, nooks, and other hard-to-reach places such as around car seats, picture frames, and cupboards.

### 5. Soft dusting brush

Angled bristles on a slender, oval-shaped rim provide anti-static, cushioned contact. Suitable for dusting shelves, lighting, delicate surfaces, electronics and more.

### 6. Flexible long crevice tool

Easy to bend, easy to reach tight spots. Suitable for cleaning dust behind and beneath furniture, around refrigerators, and many other tight gaps.

### 7. Full-size LED soft-roller power brush

Perfect for hard floors, especially sensitive wood floor. Picks up coarse and fine dirt at the same time.

### 8. Multi-angle folding tube

An articulated joint makes it adjustable to allow for flexibility when cleaning from high to low.

### 9. Flexible extension hose

Excellent extension and flexibility to access hard-to-reach spaces; perfect for in-care use. Compatible with all non-motorized Tineco accessories.

### 10. Pre-filter cleaning tool

A dirty filter is a leading cause of suction loss, and this tool is designed to make your filter last much longer. Place the dirty filter inside the pre-filter cleaning tool and close the lid. Run the appliance in MAX mode, and rotate the side cover.

Fig.B

## ASSEMBLY

### Tube Installation

- Insert tube.  
**Fig.C-1**
- Press the release button to remove the tube.  
**Fig.C-2**

### Brush Installation

- Insert the power brush.  
**Fig.C-3**
- Press the release button to remove the power brush.  
**Fig.C-4**

### Dustbin Installation

- To clean the dustbin more thoroughly, press the dustbin release button to detach from the appliance.  
**Fig.C-5**
- When re-attaching the dustbin, hold on an angle and slot the top of the dustbin into the hook on the main body. Push upwards until the hook is fixed into the slot on the dustbin and then it clicks back into place.  
**Fig.C-6**

### Battery Installation

- Press the battery release button, and remove the battery.  
**Fig.C-7**
- To replace, slide the battery into the slot at the base of the main body. The battery will click into position when correctly fitted.  
**Fig.C-8**

### Wall-mounted Dock Installation

1. Install the accessory bracket to the rail of the wall-mounted dock and push the clip into the slot to complete the assembly.
2. Stuck the power cord onto the slot behind the wall-mounted dock. Start from the plug end and reserve about 5.9" (15cm) power cord to ensure that the plug can reach the charging outlet.

3. Install the wall-mounted dock to the wall with the nails provided by Tineco.

**Fig.C-9**

- Determine the best wall location for mounting the dock. We recommend placing it 47.25" (120cm) from the lower screw hole to the floor (may need to be adjusted based on the actual situation).

**Fig.C-10**

### **Warning:**

- Ensure the wall surrounding the mounting area is free of gas, water pipes, electrical cables and wires.
- To avoid the dock falling, ensure it is firmly installed.

## OPERATION



### Preparing for Use

#### Note:

- Before the first use, please charge the appliance (see "Charging the Battery") for 4-5 hours in an area where the ambient temperature is between 39.2°F (4°C) and 104°F (40°C).
- Select an accessory and attach it to the appliance before use (see "Accessories").

1. Pull the trigger to activate the suction. Pull the trigger lock to hold the trigger for continuous power mode.

**Fig.D-1**

2. Press  to enter Medium mode, and press it again to enter MAX mode. From MAX mode, press  to return to Low mode.

Low mode: one indicator light illuminated

Medium mode: two indicator lights illuminated

MAX mode: all indicator lights illuminated

**Fig.D-2**

- **Place the appliance on the wall-mounted dock for convenient storage after use.**

1. Place the main body on the dock.

**Fig.D-3**

2. To avoid bristle damage, always place attachments on the dock after use.

**Fig.D-4**

### Emptying the Dustbin

1. Press the release button on the side of the dustbin to empty the contents.

**Fig.D-5**

2. Close and click the dustbin flap back into place.

**Fig.D-6**

### Charging the Battery

- Place the main body with the battery on the charging dock, plug in the adaptor and charging port, the blue light blinking shows charging correctly.
- Or charge the battery separately: open the cover above and put the battery in the upper groove, then plug in the adaptor and charging port, the blue light blinking shows charging correctly.

**Fig.D-7**

#### Note:

- If you need a spare battery, please purchase from Tineco.

### **Warning:**

- Only use the Tineco-provided adapter to charge the battery.
- During long periods of not being used, store the lithium battery in a cool, dry place. Ensure the battery is fully charged every 3 months.
- Store appropriately indoors in a dry place. Do not expose appliance to sunlight or freezing temperature. Recommended temperature range: 39.2°F (4°C)~104°F (40°C).

### Runtime

- Low/Med/Max mode:  
~40 mins/19 mins/12 mins  
\*Actual runtime depends on the quantity and capacity of the battery.
- Estimated runtime data was obtained by a Tineco Laboratory using one battery and non-motorized accessories.

## Charging Time

- A full charge takes approximately 4-5 hours for one battery.
- Estimated data was obtained by a Tineco Laboratory using ambient temperatures between 39.2°F (4°C) to 104°F (40°C).

## Indicator

### When in Use



Solid blue light.



Blinking red light: out of power, appliance blocked.

### During Charging



Blinking blue light: charging.



Blinking red light: fault, check troubleshooting.

### Fully Charged



In 3 minutes: solid blue light.



After 3 minutes: light off.

## MAINTENANCE

### Note:

- Clean the dustbin and filters after each use.
- Use the cleaning tool to thoroughly clean the pre-filter when red light blinking. To maintain high performance, wash and dry the pre-filter monthly, replacing it every 6 months. Wash and dry the HEPA filter every 3 months, replacing it every 12 months.

## Dustbin and Mesh Filter

1. Press the dustbin release button to remove the dustbin.

### Fig.E-1

2. Clean with a damp cloth, taking care to prevent water entering the appliance main body and battery.

### Fig.E-2

3. Turn counter-clockwise to remove the filters.

### Fig.E-3

4. Clean the dustbin and mesh filter under cold, running water. Air dry completely before reinstalling.

### Fig.E-4

5. After cleaning, insert the clean pre-filter into the mesh filter properly and it clicks into place. Install the clean filter and dustbin back into the main body, then close the dustbin flap.

### Fig.E-5

## Pre-filter

1. Ensure the appliance is switched off before cleaning, and remove the dirty pre-filter from the mesh filter-holder.

### Fig.E-6

2. Do not turn the appliance upside down when removing or installing the filter to prevent dust from entering the motor.

### Fig.E-7

3. Replace a clean filter to the main body. Put the dirty pre-filter into the cleaning tool and connect the cleaning tool to the main body.

### Fig.E-8

4. Run the appliance in MAX mode, and rotate the side cover to clean the dirty pre-filter.

### Fig.E-9

## HEPA Filter

1. Press the HEPA release button and gently remove for cleaning. Do not use the appliance without first installing the HEPA filter.

### Fig.E-10

2. Do not place the appliance in the direction as above when removing or installing the HEPA filter, to prevent dust from entering the motor.

### Fig.E-11

3.The HEPA filter can be washed under running water and must be completely dry before reinstalling.

**Fig.E-12**

## Brush Roller

1.Use a coin or other tool, to unlock the brush roller lock, then remove the brush from the brush window.

**Fig.E-13**

2.Remove the debris wrapped around the roller with a cleaning tool.

**Fig.E-14**

3.Gently clean the transparent brush window.

**Fig.E-15**

4.After cleaning, reinstall the brush.

**Fig.E-16**

### **Warning:**

The power brush contains electrical components which must not be soaked or washed with water.

## TROUBLESHOOTING

Problem	Solution
The appliance does not turn on	Charge the battery
	Check and remove blockages
Weak suction power	Clean the dustbin and filters
	Install the pre-filter
	Remove blockages
	Clean the brush roller
Abnormal motor sounds	Remove blockages
Battery won't charge	Remove the battery and re-insert
One blinking red light	Charge the battery, or remove blockages

### **Note:**

If the above troubleshooting guide fails to provide a solution, please visit our website [www.tineco.com](http://www.tineco.com) for further support.

## WARRANTY

### 2-YEAR LIMITED WARRANTY

- Only applies to purchases made from authorized retailers of Tineco.
- Is subject to the adherence of the requirements outlined in this instruction manual, and is subject to further conditions outlined below.
- This warranty is governed by and construed under the laws of the country in which the purchase took place. We provide 2-year warranty or a warranty period as stipulated by applicable local law, whichever is longer.

### WHAT IS COVERED?

- Your Tineco appliance has a 2-year warranty against original defects in material and workmanship, when used for private household purposes in accordance with the Tineco Instruction Manual. Motorized accessories and battery bought separately come with a 1-year warranty.
- This warranty provides, at no extra cost to you, all labor and parts necessary to ensure your appliance is in proper operating condition during the warranty period.
- This warranty will only be valid if the appliance is used in the country in which it was sold.

### WHAT IS NOT COVERED?

Tineco shall not be liable for costs, damages or repairs incurred as a result of:

- Appliances purchased from an unauthorized dealer.
- Careless operation or handling, misuse, abuse and/or lack of maintenance or use not in accordance with the Tineco Instruction Manual.
- Use of the appliance other than for normal domestic purposes, e.g. for commercial or rental purposes.

- Use of parts not in accordance with the Tineco Instruction Manual.
- Use of parts and accessories other than those produced or recommended by Tineco.
- External factors unrelated to product quality and use, such as weather, modifications, accidents, electrical outages, power surges or acts of God.
- Repairs or alterations carried out by unauthorized parties or agents.
- Failing to clear blockage and other hazardous material from the appliance.
- Normal wear and tear, including normal wearing parts, such as clear bin, belt, filter, HEPA, brush bar, and power cord (or where external damage or abuse is diagnosed), carpet or floor damage due to use not in accordance with manufacturer's instructions or failure to turn the brush bar off when necessary.
- Reduction in battery discharge time due to battery age or use.

## WARRANTY LIMITATIONS

- Any implied warranties relating to your appliance including but not limited to warranty of merchantability or warranty of fitness for a particular purpose, are limited to the duration of this warranty.
- Warranty coverage applies to the original owner and to the original battery only and is not transferable.
- This limited warranty gives you specific legal rights. You may also have other rights which vary by region.
- Manufacturer's warranties may not apply in all cases, depending on factors such as use of the product, where the product was purchased, or who you purchased the product from. Please review the warranty carefully, and contact the manufacturer if you have any questions.

## WARRANTY SERVICE

### Register:

- We highly recommend that upon purchase, you register your appliance on the Tineco official website ([www.tineco.com](http://www.tineco.com)) and enjoy exclusive benefits. To register, please enter the whole serial number (remove the dustbin to find the serial number).

### Fig.F-1

- Failure to register your product won't diminish your warranty rights.

### How to Claim:

- Please retain your proof of purchase. To make a claim under our Limited Warranty, you need to provide your serial number and the original purchase receipt with the purchase date and order number on it.
- All work will be carried out by Tineco or an authorized agent.
- Any replaced defective parts will become the property of Tineco.
- Service under this warranty will not extend the period of this warranty.

Contact our Customer Service  
 Hotline: **1-855-292-8864**  
 or Visit Tineco website  
**[www.tineco.com](http://www.tineco.com)**  
 for expert customer service.



# CONTENIDO

Medidas importantes de seguridad .....	15
Especificaciones.....	17
Descripción general .....	17
Accesorios .....	18
Montaje .....	19
Funcionamiento .....	19
Mantenimiento .....	21
Resolución de problemas .....	22
Garantía .....	22

## MEDIDAS IMPORTANTES DE SEGURIDAD

### CONSERVE ESTAS INSTRUCCIONES

#### Solo para uso doméstico.

Al usar aparatos eléctricos se deben seguir siempre una serie de medidas básicas de seguridad, entre ellas las siguientes:

**LEA TODAS LAS INSTRUCCIONES ANTES DE USAR ESTE APARATO.** De no seguir todas las advertencias e instrucciones se podrían producir descargas eléctricas, un incendio y/o lesiones personales graves.

**ADVERTENCIA** – Para disminuir el riesgo de incendios, descargas eléctricas o lesiones:

1. Este aparato puede ser utilizado por niños a partir de 8 años y personas con discapacidades físicas, sensoriales o mentales, o con falta de experiencia y conocimientos, si están supervisados o han recibido instrucciones sobre el uso del aparato de modo seguro y comprenden los peligros que dicho uso acarrea. Los niños no deberán jugar con el aparato. La limpieza y mantenimiento a cargo del usuario no deberán ser

- realizados por niños sin supervisión.
2. El aparato no debe ser utilizado por personas (niños incluidos) con discapacidades físicas, sensoriales o mentales, o con falta de experiencia y conocimientos, a menos que lo hagan bajo supervisión o se les haya dado instrucciones.
3. **SOLO para uso en INTERIORES.** No use el aparato en el exterior, ni en entornos comerciales o industriales. No use el aparato sobre superficies húmedas o que tengan agua.
4. No permita que se utilice el aparato como un juguete. Es necesario vigilar atentamente cuando niños usen el aparato o se utilice en la cercanía de niños, mascotas o plantas.
5. Use el aparato solo como se indica en este manual. Use solo accesorios recomendados por el fabricante.
6. No use el aparato si el cable o el enchufe están dañados. Si el aparato se ha caído o dañado, se ha dejado a la intemperie, ha caído al agua o no funciona como debiera, llévelo a un centro de servicio.
7. No manipule el cargador, incluyendo el enchufe del cargador, ni los terminales del cargador con las manos mojadas.
8. No introduzca ningún objeto en las aberturas. No use el aparato si alguna de sus aberturas está obstruida. Manténgalo libre de polvo, fibras, pelo y cualquier elemento que pudiera reducir el flujo de aire.
9. Mantenga el pelo, la ropa holgada, los dedos y todas las partes del cuerpo alejados de las aberturas y partes móviles.
10. Lleve mucho cuidado al limpiar escaleras.
11. No aspire líquidos inflamables o combustibles, tales como, gasolina, ni lo use en lugares donde pudieran estar presentes.
12. No aspire nada que se esté quemando o humeando como, por ejemplo, cigarrillos.

13. No use el aparato sin el filtro.
14. Evite puestas en marcha accidentales. Verifique que el interruptor está en posición de apagado antes de conectar la batería, tomar el aparato o desplazarlo. Llevar el aparato con el dedo en el interruptor o activar el aparato con el interruptor en posición de encendido puede originar accidentes.
15. Desconecte la batería del aparato antes de realizar ajustes, cambiar accesorios o almacenarlo. Tales medidas preventivas disminuyen el riesgo de poner el aparato en funcionamiento por accidente.
16. Para cargar la batería, use únicamente la unidad separable de suministro incluida con este aparato. Un cargador apto para un tipo de batería podría presentar un riesgo de incendio si se usa con otra batería diferente.
17. Use los aparatos solo con las baterías Tineco especialmente diseñadas. El uso de cualquier otro tipo de batería puede presentar riesgos de incendio y lesiones personales.
18. Cuando no esté usando la batería, manténgala alejada de objetos metálicos, tales como clips, monedas, llaves, clavos, tornillos y otros objetos metálicos pequeños que pudieran conectar un terminal con el otro. Cortocircuitar los terminales de la batería puede causar quemaduras o un incendio.
19. Si se maltrata la batería, el líquido de su interior podría fugarse. Evite el contacto con el líquido. Si hubiera un contacto accidental, lávese con agua abundante. Si el líquido entra en contacto con los ojos, solicite ayuda médica. El líquido derramado de la batería puede causar irritación o quemaduras.
20. No use la batería ni el aparato si estuvieran dañados o modificados. Las baterías dañadas o modificadas pueden presentar comportamientos impredecibles y causar un incendio, explosión o riesgo de lesiones personales.
21. No exponga la batería ni el aparato al fuego o al calor excesivo. Su exposición al fuego o a temperaturas superiores a 130 °C (266 °F) puede causar una explosión.
22. Siga todas las instrucciones de carga y no cargue la batería o el aparato a temperaturas fuera del rango especificado en las instrucciones. Una carga incorrecta o a una temperatura fuera del rango especificada puede dañar la batería y aumentar el riesgo de que se produzca un incendio.
23. Las reparaciones deben ser realizadas por personal cualificado que utilice únicamente piezas de repuesto idénticas a las originales. Esto garantizará que la seguridad del producto se mantenga.
24. Este aparato posee células de batería no reemplazables. No modifique ni trate de reparar el aparato o la batería, a excepción de lo indicado en las instrucciones para su uso y cuidados.
25. Apague siempre el aparato antes de conectar o desconectar la boquilla motorizada.
26. No cargue ni guarde el aparato a la intemperie ni dentro de un vehículo. Solo cargue, guarde o use la batería en interiores secos donde la temperatura sea superior a 4 °C (39,2 °F) pero inferior a 40 °C (104 °F). El cargador solo es apto para usar en interiores.

## Tineco/SERIE PWRHERO 11

Este aparato cumple con la sección 15 de las normas de la FCC. El funcionamiento está sujeto a las siguientes dos condiciones:

(1) Este aparato no puede causar interferencia perjudicial y (2) este aparato debe aceptar cualquier interferencia recibida, incluidas aquellas que puedan causar una operación no deseada.

Los cambios o modificaciones que no hayan sido expresamente aprobados por la parte responsable del cumplimiento podrían invalidar el derecho del usuario de operar el equipo.

Nota: Este equipo ha sido probado y se ha determinado que cumple con los límites de un aparato digital de Clase B según lo estipulado en la sección 15 de las normas de la FCC. Estos límites están diseñados para proporcionar una protección razonable contra las interferencias perjudiciales en una instalación residencial. Este equipo genera, consume y puede irradiar energía de radiofrecuencia y, si no se instala ni utiliza de acuerdo con las instrucciones, puede causar interferencias perjudiciales en las radiocomunicaciones. Sin embargo, no se garantiza que no se producirán interferencias en una instalación determinada. Si este equipo causa interferencias perjudiciales en la recepción de radio o televisión, lo cual puede determinarse encendiendo y apagando el equipo, se recomienda al usuario que intente corregir la interferencia tomando una o más de las siguientes medidas:

- (1) Reoriente o reubique la antena receptora.
- (2) Aumente la separación entre el equipo y el receptor.
- (3) Conecte el equipo a una toma de corriente que esté en un circuito distinto al del receptor.
- (4) Consulte al distribuidor o a un técnico de radio/TV experimentado para obtener ayuda.

## ESPECIFICACIONES

Producto	SERIE PWRHERO 11
Tensión	21.6V $\overline{=}$
Potencia nominal	450W
Capacidad del depósito de polvo	0.6L
Tiempo de carga (una batería)	4-5 h
Entrada CA	100-240V $\sim$

## Eliminación

- La batería contiene materiales dañinos para el medioambiente y debe retirarse del aparato antes de desecharlo.
- Al retirar la batería, el aparato debe estar apagado.
- Las baterías, cargadores, accesorios y embalaje deben clasificarse para reciclarlos de un modo respetuoso con el medio ambiente. No los arroje al fuego, al agua o sobre el terreno. ¡No deseche las baterías y cargadores junto con la basura doméstica! 
- Si la batería presenta fugas y el líquido entra en contacto con la piel o la ropa, enjuáguelos inmediatamente con agua para evitar irritación y consulte con un médico.

## DESCRIPCIÓN GENERAL

- 1 Indicador Bajo-Med-Max
- 2 Botón de liberación de vaciado del polvo
- 3 Depósito de polvo
- 4 Bloqueo de gatillo
- 5 Gatillo
- 6 Botón de cambio de modo
- 7 Luz indicadora de la batería
- 8 Botón de liberación del depósito de polvo

- 9 Botón de liberación de la batería
- 10 Botón de liberación del filtro HEPA
- 11 Asa
- 12 Batería

Fig.A

## ACCESORIOS

### Nota:

- Pruebe un accesorio en un área pequeña y poco visible antes de usarlo sobre superficies sensibles.
- Consulte la sección "Accesorios incluidos" del embalaje para identificar el contenido de su compra.
- Como se ilustra abajo, hay muchos componentes compatibles con este modelo. Si necesita más accesorios, visite [www.tineco.com](http://www.tineco.com) o [store.tineco.com](http://store.tineco.com).

### 1. Cepillo eléctrico LED multitarea de tamaño completo

Ideal tanto para suelos duros como para alfombras. Muy eficaz para agitar la suciedad incrustada en la alfombra.

### 2. Mini cepillo eléctrico

Para aspirar muebles tapizados, colchones, etc. Aspira pelo de mascotas y elimina la suciedad incrustada.

### 3. Cepillo para el polvo 2 en 1

Alternar entre un cepillo ancho y uno suave pulsando el botón de liberación. El cepillo suave es más eficaz en muebles de superficie dura y el cepillo ancho para muebles tapizados, cortinas, etc.

### 4. Boquilla para ranuras

Para esquinas, recovecos y otros lugares difíciles de alcanzar, como asientos de coche, marcos de fotos y armarios.

### 5. Cepillo blando para el polvo

Fibras en ángulo de forma delgada y ovalada que proporcionan un contacto acolchado antiestático. Apto para estantes, lámparas, superficies delicadas, aparatos electrónicos y mucho más.

### 6. Accesorio largo flexible para ranuras

Fácil de doblar, facilita llegar a lugares más estrechos. Adecuado para limpiar el polvo de detrás y debajo de los muebles, alrededor de frigoríficos y muchos otros espacios estrechos.

### 7. Cepillo eléctrico de rodillo suave de tamaño normal LED

Perfecto para suelos duros, en especial para suelos de madera delicados. Recoge residuos gruesos y finos al mismo tiempo.

### 8. Tubo plegable de múltiples ángulos

Una junta articulada permite ajustarlo para permitir flexibilidad al limpiar de alto a bajo.

### 9. Manguera de extensión flexible

Extensión y flexibilidad excelentes para alcanzar lugares difíciles. Perfecto para uso de mantenimiento. Compatible con todos los accesorios Tineco no motorizados.

### 10. Herramienta de limpieza de filtro previo

Un filtro sucio es la causa principal de la pérdida de succión y esta herramienta está diseñada para hacer que el filtro dure más tiempo. Coloque el filtro sucio dentro de la herramienta de limpieza del filtro previo y cierre la tapa. Active el aparato en modo MAX y gire la tapa lateral.

Fig.B

## MONTAJE

### Instalación del tubo

- Inserte el tubo.  
**Fig.C-1**
- Presione el botón de liberación para retirar el depósito.  
**Fig.C-2**

### Instalación del cepillo

- Inserte el cepillo eléctrico.  
**Fig.C-3**
- Presione el botón de liberación para retire el cepillo eléctrico.  
**Fig.C-4**

### Instalación del depósito de polvo

- Para limpiar el depósito de polvo mejor, pulse el botón de liberación del depósito de polvo para desacoplarlo del aparato.  
**Fig.C-5**
- Cuando desacople el depósito de polvo, sosténgalo inclinado y acople la parte superior del depósito de polvo en el gancho del cuerpo principal. Empuje hacia arriba hasta que el gancho quede fijo en la ranura del depósito y volverá a encajar en su lugar.  
**Fig.C-6**

### Instalación de la batería

- Presione el botón de liberación de la batería y, luego, sáquela.  
**Fig.C-7**
- Deslice la batería en la ranura de la base del cuerpo principal para volver a colocarla. La batería se enganchará en su lugar cuando esté correctamente colocada.  
**Fig.C-8**

### Instalación del puerto de montaje en pared

- 1.Instale el soporte del accesorio en el raíl del puerto montado en pared y empuje el clip a la ranura para completar el montaje.
- 2.Enchufe el cable eléctrico a la ranura tras el puerto de montaje en pared. Empiece desde el extremo del enchufe y reserve un cable eléctrico de 15 cm para garantizar que el enchufe llegue a la toma de carga.
- 3.A continuación, acople el puerto de montaje en pared a la pared con los tornillos suministrados por Tineco.  
**Fig.C-9**

- Determine la mejor ubicación para montar el puerto. Se recomienda colocarlo a una distancia de 120 cm respecto al orificio de tornillo inferior del suelo (es posible que sea necesario ajustarlo según la situación real).  
**Fig.C-10**

#### Advertencia:

- Compruebe que la pared que rodea al área de montaje no tenga tuberías de gas o agua ni cables eléctricos.
- Para evitar que el puerto caiga, compruebe que esté instalado firmemente.



## FUNCIONAMIENTO

### Preparación para el empleo

#### Nota:

- Antes del primer uso, cargue el aparato (consulte "Cargar la batería") durante 4-5 horas en un área donde la temperatura ambiente sea de entre 4 °C (39,2 °F) y 40 °C (104 °F).
- Seleccione un accesorio y acóplelo al aparato antes de usarlo (consulte "Accesorios").

- 1.Presione el gatillo para activar la succión. Presione el bloqueo de gatillo para mantener el gatillo en modo de acción continua.  
**Fig.D-1**

2. Pulse  para entrar en modo Medio y vuelva a pulsarlo para entrar en modo MAX. En modo MAX, pulse  para volver al modo Bajo.

Modo bajo: una luz indicadora iluminada

Modo medio: dos luces indicadoras iluminadas

Modo MAX: todas las luces indicadoras iluminadas

**Fig.D-2**

- Coloque el aparato en el puerto de montaje en pared para almacenarlo de forma cómoda después de usarlo.

1. Coloque el cuerpo principal en el puerto.

**Fig.D-3**

2. Para evitar daños en las cerdas, coloque siempre los accesorios en el puerto después de usarlo.

**Fig.D-4**

## Vaciar el depósito de polvo

1. Presione el botón de liberación ubicado en el lateral del depósito de polvo y vacíe el contenido.

**Fig.D-5**

2. Cierre y haga clic en la tapa del depósito de polvo para volver a colocarla.

**Fig.D-6**

## Carga de la batería

- Coloque el cuerpo principal con la batería en el puerto de carga, enchufe el adaptador y el puerto de carga. La luz azul parpadeando indica que se está cargando correctamente.
- También puede cargar la batería por separado: abra la tapa superior y, a continuación, inserte la batería en la muesca superior y enchufe el adaptador y el puerto de carga. La luz azul parpadeando indica que se está cargando correctamente.

**Fig.D-7**

### Nota:

- Si necesita una batería de repuesto, cómprela a Tineco.

### ⚠ Advertencia:

- Utilice solo el adaptador proporcionado por Tineco para cargar la batería.
- Si no se utiliza durante un periodo prolongado, almacene el aparato en un lugar fresco y seco. Asegúrese de que la batería esté completamente cargada cada 3 meses.
- Guárdela en lugar seco en interiores. No exponga el aparato a la luz directa del sol ni a temperaturas por debajo de cero grados. Rango de temperaturas recomendado: 4 °C (39,2 °F)-40 °C (104 °F).

## Tiempo de funcionamiento

- Modo Bajo/Med/MAX:  
Aprox. 40 min/19 min/12 min  
\*El tiempo de funcionamiento real depende del número y capacidad de las pilas.
- Los datos de tiempo de funcionamiento estimado se han obtenido en el laboratorio Tineco utilizando una batería y accesorios no motorizados.

## Tiempo de carga

- Una carga completa de una batería tarda unas 4-5 horas.
- Los datos estimados se han obtenido en un laboratorio Tineco con temperaturas ambiente de entre 4 °C (39,2 °F) a 40 °C (104 °F).

## Indicador

Durante el uso



Luz azul fija.



Luz roja parpadeando: sin carga, aparato bloqueado.

Durante la carga



Luz azul parpadeando: cargando.



Luz roja parpadeando: fallo, consulte la guía de resolución de problemas.

## Completamente cargado



En 3 minutos: luz azul fija.



Después de 3 minutos: luz apagada.

## MANTENIMIENTO

### Nota:

- Limpie el depósito de polvo y los filtros después de cada uso.
- Utilice la herramienta de limpieza para limpiar bien el filtro previo cuando la luz rojo parpadee. Para mantener un rendimiento elevado, lave y seque el filtro previo cada mes, sustituyéndolo cada 6 meses. Lave y seque el filtro HEPA cada 3 meses, sustituyéndolo cada 12 meses.

## Depósito de polvo y filtro de malla

- 1.Presione el botón de liberación del depósito para retirarlo.  
**Fig.E-1**
- 2.Limpie con un paño húmedo, procurando evitar que entre agua en el cuerpo principal de aparato y la batería.  
**Fig.E-2**
- 3.Gire en sentido contrario al de las agujas del reloj para retirar los filtros.  
**Fig.E-3**
- 4.Limpie el depósito de polvo y el filtro de malla con agua corriente fría. Seque completamente con aire antes de volver a instalarlo.  
**Fig.E-4**

- 5.Después de limpiarlo, inserte bien el filtro previo en el filtro de malla hasta que encaje con un chasquido. Instale los filtros limpios y el depósito de polvo en el cuerpo principal y, luego, vuelva a colocar la tapa del depósito de polvo.

**Fig.E-5**

## Filtro previo

- 1.Compruebe que el aparato esté apagado antes de limpiarlo y retire el filtro previo del soporte del filtro de malla.  
**Fig.E-6**
- 2.No ponga el aparato boca abajo cuando retire o instale el filtro para evitar que entre polvo en el motor.  
**Fig.E-7**
- 3.Vuelva a colocar el filtro limpio en la carcasa principal. Ponga el filtro previo sucio en la herramienta de limpieza y conecte la herramienta de limpieza a la carcasa principal.  
**Fig.E-8**
- 4.Active el aparato en modo MAX y gire la cubierta lateral para limpiar la suciedad del filtro previo.

**Fig.E-8**

- 4.Active el aparato en modo MAX y gire la cubierta lateral para limpiar la suciedad del filtro previo.

**Fig.E-9**

## Filtro HEPA

- 1.Presione el botón de liberación del HEPA y sáquelo suavemente para limpiarlo. No utilice el aparato sin instalar primero el filtro HEPA.  
**Fig.E-10**
- 2.No coloque el aparato como se muestra arriba cuando retire o instale el filtro HEPA para evitar que entre polvo en el motor.  
**Fig.E-11**
- 3.El filtro HEPA se puede lavar bajo agua corriente y debe secarse completamente antes de volver a instalarlo.

**Fig.E-12**

## Cepillo de rodillo

- 1.Use una moneda o cualquier otra herramienta para desbloquear el cepillo de rodillo y, luego, retire el cepillo de su ventana.

**Fig.E-13**

2. Elimine los restos enrollados alrededor del rodillo con una herramienta de limpieza.

**Fig.E-14**

3. Limpie con cuidado la ventana transparente del cepillo.

**Fig.E-15**

4. Después de limpiarlo, vuelva a instalar el cepillo.

**Fig.E-16**

### **Advertencia:**

El cepillo eléctrico contiene componentes eléctricos que no se pueden remojar ni lavar con agua.

## RESOLUCIÓN DE PROBLEMAS

Problema	Solución
El aparato no se enciende	Cambie la batería
	Examinela y retire las obstrucciones
Potencia de succión débil	Limpie el depósito de polvo y los filtros
	Instale el filtro previo
	Retire las obstrucciones
	Limpie el cepillo de rodillo
Sonidos anómalos del motor	Retire las obstrucciones
La batería no se carga	Retire la batería y vuelva a insertarla
Una luz roja parpadeando durante la carga	Cargue la batería o elimine la obstrucción

### **Nota:**

Si la guía de resolución de problemas no incluye una solución, visite nuestro sitio web

[www.tineco.com](http://www.tineco.com) para recibir más ayuda.

## GARANTÍA

### GARANTÍA LIMITADA DE 2 AÑOS

- Solo se aplica a las compras realizadas a minoristas autorizados de Tineco.
- Está sujeto al cumplimiento de los requisitos descritos en este manual de instrucciones y otras condiciones descritas a continuación.
- Esta garantía se rige e interpreta según las leyes del país en el que se realizó la compra. Ofrecemos una garantía de 2 años o un periodo de garantía según lo estipulado por la ley local aplicable, el que sea más largo.

### ¿CUÁL ES LA COBERTURA?

- El aparato Tineco tiene una garantía de 2 años contra defectos originales en materiales y mano de obra, cuando se usa para fines domésticos privados de acuerdo con el manual de instrucciones de Tineco. Los accesorios motorizados y la batería comprados por separado tienen una garantía de 1 año.
- Esta garantía proporciona, sin coste adicional, toda la mano de obra y las piezas necesarias para garantizar que el aparato se encuentre en buenas condiciones de funcionamiento durante el período de garantía.
- Esta garantía solo será válida si el aparato se utiliza en el país donde fue vendido.

### ¿CUÁLES SON LOS ARTÍCULOS SIN COBERTURA?

Tineco no será responsable de los costes, daños o reparaciones incurridos como resultado de:

- Aparatos adquiridos en un distribuidor no autorizado.
- Mala manipulación o manipulación descuidada, mal uso, abuso y/o falta de mantenimiento o usos no conformes con el manual de instrucciones de Tineco.
- Uso del aparato para otros fines que no sean fines domésticos normales, por ejemplo, para fines comerciales o de alquiler.
- Uso de piezas no conformes con el manual de instrucciones de Tineco.



- Uso de piezas y accesorios distintos a los producidos recomendados por Tineco.
- Factores externos no relacionados con la calidad del agua y el uso, como el clima, modificaciones, accidentes, apagones, picos de tensión o causas naturales.
- Reparaciones o alteraciones realizada por personas o agentes no autorizados.
- No realizar el desbloqueo de obstrucción y otros materiales peligrosos del aparato.
- Desgaste normal, incluidas las piezas de desgaste normal, como el recipiente transparente, el cinturón, el filtro, el HEPA, la barra de cepillo y el cable de alimentación (o por daños o abusos externos identificados), daños en la alfombra o en el suelo por uso indebido o no de acuerdo con las instrucciones del fabricante.
- Reducción del tiempo de descarga de la batería debido a su uso o antigüedad.

## LIMITACIONES DE GARANTÍA

- Cualquier garantía implícita relacionada con el aparato, que incluye, entre otras, la garantía de comerciabilidad o la garantía de adecuación para un propósito particular, se limita a la duración de esta garantía.
- La cobertura de la garantía se aplica únicamente al propietario original ya la batería original y no es transferible.
- Esta garantía limitada le otorga derechos legales específicos. También puede tener otros derechos que varían según la región.
- Es posible que las garantías del fabricante no se apliquen en todos los casos, dependiendo de factores como el uso del producto, el lugar donde se compró el producto o quién lo compró. Por favor, revise la garantía cuidadosamente y contacte con el fabricante si tiene alguna pregunta.

## GARANTÍA Y SERVICIO

### Registro:

- Le recomendamos encarecidamente que registre el aparato en la página web oficial de Tineco ([www.tineco.com](http://www.tineco.com)) y disfrute de beneficios exclusivos. Para registrarlo, introduzca todo el número de serie (retire el depósito de polvo para encontrar el número de serie).

### Fig.F-1

- No registrar el aparato no implica pérdida de derechos de garantía.

### Cómo hacer una reclamación:

- Conserve el recibo de compra. Para realizar una reclamación bajo su garantía limitada, debe enviar el número de serie y el recibo original de compra con la fecha de compra y el número de pedido.
- Todo trabajo será responsabilidad de Tineco o de algún agente autorizado.
- Cualquier pieza defectuosa reemplazada pasará a ser propiedad de Tineco.
- El servicio bajo esta garantía no extenderá el período de esta garantía.

Póngase en contacto con nuestra línea de atención al cliente:  
**1-855-292-8864**  
 o visite la página web de Tineco  
**[www.tineco.com](http://www.tineco.com)**  
 para recibir ayuda experta.

# SOMMAIRE

Consignes de sécurité importantes .....	24
Spécifications .....	26
Description .....	27
Accessoires .....	27
Assemblage .....	28
Fonctionnement .....	28
Entretien .....	30
Guide de dépannage .....	31
Garantie .....	31

FR

## CONSIGNES DE SÉCURITÉ IMPORTANTES

### CONSERVEZ CES INSTRUCTIONS

#### Usage domestique exclusivement.

Lorsque vous utilisez un appareil électrique, veuillez respecter des précautions de sécurité élémentaires, incluant les suivantes :

LISEZ TOUTES LES INSTRUCTIONS AVANT L'UTILISATION (DE CET APPAREIL). Ne pas respecter les consignes de sécurité et les instructions peut provoquer un choc électrique, un incendie et/ou des blessures graves.

**AVERTISSEMENT** – Afin de réduire le risque d'incendie, de choc électrique ou de blessures corporelles :

1. Cet appareil peut être utilisé par des enfants à partir de 8 ans et par des personnes dont les capacités physiques, sensorielles ou mentales sont réduites, ou des personnes dénuées d'expérience ou de connaissance, si elles ont pu bénéficier, par l'intermédiaire d'une personne responsable de leur sécurité, d'une surveillance ou d'instructions préalables concernant l'utilisation de l'appareil. Les enfants ne doivent pas jouer avec cet appareil. Le nettoyage et l'entretien ne doivent pas être effectués par des enfants sans surveillance.
2. Cet appareil n'est pas destiné à être utilisé par des personnes (y compris les enfants) ayant des capacités physiques, sensorielles ou mentales limitées, ou manquant d'expérience et/ou de connaissances, sauf si elles sont surveillées ou ont reçu des instructions.
3. Cet appareil est conçu pour un usage en INTÉRIEUR UNIQUEMENT. N'utilisez pas cet appareil en plein air, ni dans un environnement commercial ou industriel. N'utilisez pas l'appareil sur des surfaces mouillées ou avec de l'eau stagnante.
4. Veillez à ce que cet appareil ne soit pas utilisé comme un jouet. Une attention particulière est nécessaire lorsque l'aspirateur est utilisé près d'enfants, d'animaux domestiques ou de plantes.
5. Utilisez l'appareil uniquement de la manière décrite dans ce manuel. Utilisez exclusivement les accessoires recommandés par le constructeur.
6. N'utilisez pas l'appareil si son câble d'alimentation ou sa prise est endommagé(e). Si l'appareil est tombé, est endommagé, a été laissé à l'extérieur ou en contact avec de l'eau ou ne fonctionne pas correctement, retournez-le à un centre d'entretien.
7. Ne manipulez pas le chargeur, y compris la prise et/ou les bornes du chargeur avec les mains mouillées.
8. N'insérez aucun objet dans les ouvertures. N'utilisez pas l'appareil si l'une des ouvertures est obstruée. Veillez à éviter l'accumulation dans les ouvertures de tout ce qui pourrait diminuer le flux d'air (poussières, peluches, poils, etc.).
9. Gardez les cheveux, les vêtements amples, les doigts et autres parties du

- corps éloignés des ouvertures et des pièces en mouvement.
10. Soyez particulièrement vigilant(e) en passant l'aspirateur dans les escaliers.
  11. N'utilisez pas cet appareil pour aspirer des liquides combustibles ou inflammables, comme l'essence, et ne passez pas l'aspirateur dans une pièce où se trouvent de tels liquides.
  12. Ne passez en aucun cas l'aspirateur sur des objets brûlants ou incandescents, comme des cigarettes, des allumettes ou des cendres chaudes.
  13. Ne faites pas fonctionner cet appareil sans le filtre.
  14. Évitez la mise en marche accidentelle. Vérifiez que l'interrupteur marche/arrêt est en position d'arrêt avant d'insérer la batterie, de saisir l'appareil ou de le porter. Transporter l'appareil avec un doigt sur l'interrupteur ou le brancher alors que son interrupteur est en position de marche favorise les accidents.
  15. Déconnectez la batterie de l'appareil avant d'effectuer un réglage, de changer un accessoire ou de ranger l'appareil. Ces mesures de sécurité permettent de réduire les risques de démarrage accidentel de l'outil.
  16. Pour recharger la batterie, utilisez uniquement l'unité d'alimentation détachable fournie avec cet appareil. Un chargeur adapté à un seul type de batterie peut présenter un risque d'incendie s'il est utilisé avec une batterie différente.
  17. Utilisez cet appareil uniquement avec des batteries Tineco spécialement conçues pour cet usage. L'utilisation de toute autre batterie peut créer un risque de blessures et d'incendie.
  18. Lorsque la batterie n'est pas utilisée, elle doit être rangée loin de tout objet métallique, tel que trombone, pièce de monnaie, clef, clou, vis et tout autre petit objet métallique qui risquerait de mettre en contact ses bornes. Court-circuiter les bornes de la batterie peut provoquer des brûlures et un incendie.
  19. Si la batterie est soumise à des conditions abusives, du liquide peut s'en échapper. Évitez tout contact avec ce liquide. En cas de contact accidentel, rincez à grande eau. Si du liquide entre en contact avec les yeux, consultez un médecin. Le liquide qui s'échappe de la batterie peut provoquer des irritations et des brûlures.
  20. N'utilisez pas l'appareil si la batterie ou l'appareil lui-même est endommagé ou modifié. Les batteries modifiées ou endommagées peuvent produire un fonctionnement imprévisible pouvant provoquer un incendie, une explosion ou un risque de blessure.
  21. N'exposez pas la batterie ou l'appareil à des flammes ou à une température excessive. L'exposition au feu ou à des températures supérieures à 130 °C (266 °F) peut provoquer une explosion.
  22. Respectez toutes les instructions de charge et ne rechargez pas la batterie ou l'appareil quand la température ambiante est au-delà de la plage spécifiée dans les instructions. Une recharge incorrecte ou recharger une batterie sous des températures hors de la plage spécifiée peut endommager la batterie et accroître le risque d'incendie.
  23. Faites réparer votre appareil par un réparateur qualifié qui ne devra utiliser que des pièces de rechange identiques. Cet appareil contient des batteries qui ne peuvent être remplacées que par des personnes qualifiées. Cela permettra de garantir une utilisation sûre de l'appareil.
  24. Cet appareil contient une batterie cellulaire non remplaçable. Ne modifiez pas et n'essayez pas de réparer l'appareil ou la batterie sauf comme indiqué dans les instructions d'utilisation et d'entretien.
  25. Éteignez toujours cet appareil avant de brancher ou de débrancher l'embout motorisé.

26. Ne chargez et ne rangez pas l'appareil en plein air ou à l'intérieur d'une voiture. Chargez, stockez ou utilisez la batterie uniquement dans une zone intérieure sèche où la température est supérieure à 4 °C (39,2 °F), mais inférieure à 40 °C (104 °F). Le chargeur est conçu exclusivement pour une utilisation en intérieur.

#### Tineco/SÉRIE PWRHERO 11

Cet appareil est conforme à la partie 15 des règles de la FCC. L'utilisation de l'appareil est autorisée aux deux conditions suivantes :

(1) Cet appareil ne doit pas causer d'interférences nuisibles, et (2) il doit tolérer toutes les interférences reçues, y compris celles qui peuvent provoquer un fonctionnement non désiré.

Les changements ou modifications non expressément approuvés par la partie responsable de la conformité pourraient annuler la permission d'utiliser l'équipement.

Remarque : Cet équipement a été testé et jugé conforme aux limites d'un appareil numérique de classe B, conformément à la partie 15 des règles de la FCC. Ces limites sont conçues pour fournir une protection raisonnable contre les interférences nuisibles dans une installation résidentielle. Cet équipement génère, utilise et peut émettre de l'énergie de fréquence radio et, s'il n'est pas installé et utilisé conformément aux instructions, peut causer des interférences nuisibles aux communications radio. Cependant, il n'y a aucune garantie que des interférences ne se produiront pas dans une installation particulière. Si cet équipement cause des interférences nuisibles à la réception radio ou télévision, ce qui peut être déterminé en éteignant et en allumant l'équipement, l'utilisateur est encouragé à essayer de corriger l'interférence par une ou plusieurs des mesures suivantes :

- (1) Réorienter ou déplacer l'antenne de réception.
- (2) Augmenter la distance entre l'équipement et le récepteur.
- (3) Connecter l'équipement dans une prise liée à un circuit différent de celui auquel le récepteur est connecté.
- (4) Consulter le détaillant ou un technicien radio/télé expérimenté pour obtenir de l'aide.

## SPÉCIFICATIONS

Produit	SÉRIE PWRHERO 11
Tension	21.6V $\equiv$
Puissance d'alimentation	450W
Capacité du bac à poussières	0.6L
Temps de charge (une batterie)	4 à 5 heures
Entrée CA	100-240V~

## Élimination des déchets

- La batterie contient des matériaux nuisibles pour l'environnement, et doit donc être enlevée de l'appareil avant l'élimination de celui-ci.
- Éteignez l'appareil avant d'enlever la batterie.
- Les batteries, les chargeurs, les accessoires et l'emballage doivent faire l'objet d'un tri dans l'optique d'un recyclage écologique. Ne les jetez pas au feu, à l'eau ou dans le sol. Les chargeurs et batteries ne doivent en aucun cas être jetés avec les ordures ménagères ! 
- En cas de contact du liquide de batterie avec la peau ou les vêtements, rincez immédiatement à l'eau afin d'éviter toute irritation, et consultez un médecin.

## DESCRIPTION

- 1 Voyant Faible-Moy-Max
- 2 Bouton de vidage du bac à poussières
- 3 Bac à poussières
- 4 Verrou de la gâchette
- 5 Gâchette
- 6 Bouton de changement de mode
- 7 Indicateur lumineux de la batterie
- 8 Bouton de déverrouillage du bac à poussières
- 9 Bouton de déverrouillage de la batterie
- 10 Bouton de déverrouillage du filtre HEPA
- 11 Poignée
- 12 Batterie

Fig.A

## ACCESSOIRES

### Remarque :

- Testez un accessoire sur une petite zone peu visible avant de l'utiliser sur des surfaces sensibles.
- Pour identifier ce qui doit être inclus dans votre achat, veuillez vous référer à la section « Accessoires inclus » située sur la boîte d'emballage.
- Comme illustré ci-dessous, de nombreux composants sont compatibles avec ce modèle. Si vous avez besoin de plus d'accessoires, veuillez aller sur le site [www.tineco.com](http://www.tineco.com) ou [store.tineco.com](http://store.tineco.com).

### 1. LED électro-brosse multi-tâches

Idéal pour les sols durs et les moquettes / tapis. Très efficace pour secouer la saleté incrustée dans le tapis.

### 2. Mini brosse turbo

Pour passer l'aspirateur sur les meubles rembourrés, les matelas, etc. Aspirer les poils d'animaux de compagnie et enlever la saleté incrustée.

### 3. Brosse combinée 2-en-1

Permet de passer entre une brosse large et une brosse douce en appuyant sur le bouton de déverrouillage. La brosse souple est plus efficace sur les meubles à surface dure et la brosse large sur les meubles rembourrés, les rideaux, etc.

### 4. Suceur plat

Pour les coins, recoins et autres endroits difficiles d'accès tels que les sièges auto, les cadres d'image et les placards.

### 5. Brosse souple à poussière

Les poils inclinés sur la forme ovale mince permettent un contact antistatique et amorti. Convient pour dépoussiérer les étagères, les lampes, les surfaces délicates, les appareils électroniques, etc.

### 6. Long suceur plat flexible

Facile à plier, il facilite l'accès aux endroits étroits. Il convient au nettoyage de la poussière derrière et sous les meubles, autour des réfrigérateurs et de nombreux autres espaces étroits.

### 7. Rouleau-brosse turbo LED

Parfait pour les sols durs, en particulier les sols en bois sensibles. Il permet de ramasser les saletés grossières et fines en même temps.

### 8. Tube flexible multi-angle

Un joint articulé permet de le régler pour plus de flexibilité lors du nettoyage de haut en bas.

### 9. Tube d'extension flexible

Excellentes extension et flexibilité pour accéder aux espaces difficiles à atteindre, idéal pour une utilisation en voiture. Compatible avec tous les accessoires Tineco non motorisés.

### 10. Outil de nettoyage pour pré-filtre

Un filtre sale est l'une des principales causes de la perte d'aspiration, et cet outil est conçu pour prolonger la durée de vie de votre filtre. Placez le filtre sale à l'intérieur de l'outil de nettoyage du pré-filtre et fermez le couvercle. Utilisez l'appareil en mode MAX et faites pivoter le capot latéral.

Fig.B

# ASSEMBLAGE

## Installation du tube

- Insérez le tube.  
**Fig.C-1**
- Appuyez sur le bouton de déverrouillage et retirez le tube.  
**Fig.C-2**

## Installation de la brosse

- Insérez la brosse.  
**Fig.C-3**
- Appuyez sur le bouton de déverrouillage et retirez la brosse.  
**Fig.C-4**

## Installation du bac à poussières

- Pour nettoyer plus en profondeur le bac à poussières, appuyez sur son bouton de déverrouillage pour le détacher de l'appareil.  
**Fig.C-5**
- Lors de la réinstallation du bac à poussières, maintenez une certaine inclinaison et insérez le haut du bac à poussières dans le crochet du corps principal. Poussez vers le haut jusqu'à ce que le crochet soit fixé dans la fente du bac à poussières avant de s'enclencher en place.  
**Fig.C-6**

## Installation de la batterie

- Appuyez sur le bouton de déverrouillage de la batterie, puis retirez-la.  
**Fig.C-7**
- Pour la remettre en place, faites glisser la batterie dans l'emplacement au bas du boîtier principal. La batterie s'enclenchera en position une fois qu'elle sera correctement insérée.  
**Fig.C-8**

## Installation de la station d'accueil murale

1. Installez le support d'accessoires sur le rail de station d'accueil murale et poussez la fixation dans la fente pour terminer le montage.

2. Plaquez le cordon d'alimentation sur la fente derrière la station d'accueil murale. Commencez par l'extrémité de la fiche et réservez environ 15 cm de cordon d'alimentation pour vous assurer que la fiche peut atteindre la prise de charge.
3. Installez la station d'accueil au mur avec les clous fournis par Tineco.  
**Fig.C-9**

- Déterminez le meilleur emplacement pour fixer la station murale. Nous recommandons de la placer à 120 cm du trou de vis au sol (il peut être nécessaire de l'ajuster en fonction de la situation réelle).  
**Fig.C-10**

### **Avertissement :**

- Assurez-vous que le mur autour de la zone de montage ne comporte pas de tuyaux de gaz ou d'eau, ou de câbles ou fils électriques.
- Pour éviter que la station d'accueil ne tombe, assurez-vous qu'elle est solidement installée.

# FONCTIONNEMENT



## Préparation à l'utilisation

### Remarque :

- Avant la première utilisation, veuillez recharger l'appareil (voir « Recharger la batterie ») 4 à 5 heures dans une zone où la température ambiante est comprise entre 4 °C et 40 °C.
- Sélectionnez un accessoire et fixez-le à l'appareil avant utilisation (voir « Accessoires »).

1. Appuyez sur la gâchette pour activer l'aspiration. Appuyez sur le verrou de la gâchette pour la maintenir en mode d'alimentation continue.

### Fig.D-1

2. Appuyez sur le bouton  pour accéder au mode MAX. En mode MAX, appuyez sur le bouton  pour revenir en mode Faible.  
Mode faible : un voyant lumineux éclairé  
Mode intermédiaire : deux voyants lumineux éclairés

Mode MAX : tous les voyants lumineux sont allumés

#### Fig.D-2

- Placez l'appareil sur la station murale pour le ranger facilement après utilisation.

1. Placez le boîtier principal sur la station d'accueil.

#### Fig.D-3

2. Pour éviter d'endommager les poils, placez toujours les accessoires sur la station après utilisation.

#### Fig.D-4

## Vidage du bac à poussières

1. Appuyez sur le bouton de déverrouillage situé sur le côté du bac à poussières et videz le contenu.

#### Fig.D-5

2. Fermez et remettez en place le volet du bac à poussières.

#### Fig.D-6

## Recharger la batterie

- Placez le corps principal avec la batterie sur la station de recharge, branchez l'adaptateur et le port de charge ; le voyant bleu clignotant indique une charge correcte.
- Vous pouvez également charger la batterie séparément : ouvrez le cache du dessus, puis placez la batterie dans la rainure supérieure et branchez l'adaptateur et le port de charge ; le voyant bleu clignotant indique une charge correcte.

#### Fig.D-7

### Remarque :

- Si vous avez besoin d'une batterie de rechange, veuillez l'acheter auprès de Tineco.

### Avertissement :

- Utilisez uniquement l'adaptateur fourni par Tineco pour recharger la batterie.

- Pendant de longues périodes d'inutilisation, rangez l'appareil dans un endroit frais et sec. Assurez-vous de recharger entièrement la batterie tous les 3 mois.
- Entrez-la correctement dans un endroit sec. N'exposez pas l'appareil à la lumière du soleil ni au gel. Plage de température recommandée : 4 °C (39,2 °F) à 40 °C (104 °F).

## Autonomie

- Mode Faible/Moy/MAX :  
~40 min/19 min/12 min  
\*L'autonomie réelle dépend de la quantité et de la capacité de la batterie.
- Les données de l'autonomie estimée sont obtenues par le laboratoire Tineco avec une batterie et des accessoires non motorisés.

## Durée de charge

- Il faut compter environ 4 à 5 heures pour recharger une batterie.
- Les données estimées ont été obtenues par un laboratoire Tineco à des températures ambiantes comprises entre 4 °C (39,2 °F) et 40 °C (104 °F).

## Indicateur

### En cours d'utilisation



Voyant bleu fixe.



Voyant rouge clignotant : batterie déchargée, appareil bloqué.

### Durant la charge



Voyant bleu clignotant : recharge en cours.



Voyant rouge clignotant : problème, vérifiez les instructions de dépannage.

Chargé à 100 %



Pendant 3 minutes : voyant bleu allumé en continu.



Au bout de 3 minutes : voyant éteint.

## ENTRETIEN

### Remarque :

- Nettoyez le bac à poussières et les filtres après chaque utilisation.
- Utilisez l'outil de nettoyage pour nettoyer soigneusement le pré-filtre lorsque la lumière rouge clignote. Pour maintenir des performances élevées, lavez et séchez le pré-filtre tous les mois et remplacez-le tous les 6 mois. Lavez et séchez le filtre HEPA tous les 3 mois, et remplacez-le tous les 12 mois.

### Bac à poussières et filtre à mailles

- 1.Appuyez sur le bouton de déverrouillage du bac à poussières et retirez-le.  
**Fig.E-1**
- 2.Nettoyez avec un chiffon humide, en prenant soin d'empêcher l'eau de pénétrer dans le corps principal et la batterie de l'appareil.  
**Fig.E-2**
- 3.Tournez les filtres dans le sens antihoraire pour les retirer.  
**Fig.E-3**
- 4.Nettoyez le bac à poussières et le filtre à mailles sous l'eau courante froide. Séchez complètement à l'air libre avant de remettre en place.  
**Fig.E-4**
- 5.Après le nettoyage, insérez correctement le pré-filtre propre dans le filtre à mailles et il s'enclenche en place. Installez le filtre propre et le bac à poussière dans le corps principal, puis remplacez le couvercle du bac à poussières.  
**Fig.E-5**

### Pré-filtre

- 1.Assurez-vous que l'appareil est éteint avant de le nettoyer, et retirez le pré-filtre sale du porte-filtre à mailles.  
**Fig.E-6**
- 2.Ne retournez pas l'appareil lorsque vous retirez ou installez le filtre pour empêcher la poussière de pénétrer dans le moteur.  
**Fig.E-7**
- 3.Replacez le filtre propre dans le boîtier principal. Placez le pré-filtre encrassé dans l'outil de nettoyage et connectez-le au boîtier principal.  
**Fig.E-8**
- 4.Utilisez l'appareil en mode MAX et faites pivoter le capot latéral pour nettoyer le pré-filtre encrassé.  
**Fig.E-9**

### Filtre HEPA

- 1.Appuyez sur le bouton de déverrouillage HEPA et retirez-le délicatement pour le nettoyage. N'utilisez pas l'appareil sans avoir préalablement installé le filtre HEPA.  
**Fig.E-10**
- 2.Ne placez pas l'appareil comme illustré ci-dessus lors du retrait ou de l'installation du filtre HEPA afin d'empêcher la poussière de pénétrer dans le moteur.  
**Fig.E-11**
- 3.Le filtre HEPA peut être lavé à l'eau courante et doit être séché complètement avant d'être réinstallé.  
**Fig.E-12**

### Rouleau brosse

- 1.Utilisez une pièce de monnaie ou un autre outil pour déverrouiller le verrou du rouleau de la brosse, puis retirez la brosse de la fenêtre de brosse.  
**Fig.E-13**
- 2.Enlevez les débris enroulés autour du rouleau avec un outil de nettoyage.  
**Fig.E-14**
- 3.Nettoyez doucement la fenêtre de brosse transparente.  
**Fig.E-15**



4. Après le nettoyage, réinstallez la brosse.

Fig.E-16

### **Avertissement :**

La brosse motorisée contient des composants électriques qui ne peuvent pas être trempés ou lavés à l'eau.

## GUIDE DE DÉPANNAGE

Problème	Solution
L'appareil ne s'allume pas	Chargez la batterie
	Vérifiez et éliminez les obstructions
Faible puissance d'aspiration	Nettoyez le bac à poussières et les filtres
	Installez le pré-filtre
	Éliminez les obstructions
	Nettoyez le rouleau brosse
Sons de moteur anormaux	Éliminez les obstructions
La batterie ne peut pas être rechargée	Retirez la batterie et réinsérez-la
Un voyant rouge clignotant	Chargez la batterie ou enlevez les obstructions

### **Remarque :**

Si le guide de dépannage ci-dessus ne fournit pas de solution, veuillez consulter notre site Web [www.tineco.com](http://www.tineco.com) pour plus d'aide.

## GARANTIE

### GARANTIE LIMITÉE DE 2 ANS

- S'applique uniquement aux achats effectués auprès des détaillants autorisés de Tineco.
- Est soumise au respect des exigences décrites dans ce manuel d'instructions, et est soumise à d'autres conditions décrites ci-dessous.
- Cette garantie est régie et interprétée en vertu des lois du pays dans lequel a eu lieu l'achat. Nous fournissons une garantie de 2 ans ou une période de garantie comme stipulée par le droit local applicable, la période la plus longue étant retenue.

### QU'EST-CE QUI EST COUVERT ?

- Votre appareil Tineco bénéficie d'une garantie de 2 ans contre les défauts d'origine du matériel et de la fabrication, lorsqu'il est utilisé à des fins domestiques conformément au manuel d'utilisation de Tineco. Les accessoires motorisés et la batterie achetés séparément sont livrés avec une garantie de 1 an.
- Cette garantie fournit, sans frais supplémentaires, toute la main-d'œuvre et les pièces nécessaires pour assurer que votre appareil est en bon état de fonctionnement pendant la période de garantie.
- Cette garantie n'est valable que pour l'utilisation dans le pays où l'appareil a été vendu.

### QU'EST-CE QUI N'EST PAS COUVERT ?

Tineco ne sera pas responsable des coûts, dommages ou réparations résultant de :

- Appareils achetés auprès d'un revendeur non autorisé.
- Manipulation ou fonctionnement négligent, mauvaise utilisation, abus et/ou manque d'entretien ou d'utilisation non conforme au manuel d'utilisation Tineco.
- Utilisation de l'appareil autre que pour des usages domestiques normaux, c'est-à-dire, à des fins commerciales ou de location.

- Utilisation de pièces non conformes au manuel d'utilisation Tineco.
- Utilisation de pièces et d'accessoires autres que ceux produits ou recommandés par Tineco.
- Facteurs externes non liés à la qualité et à l'utilisation du produit, tels que la météo, les modifications, les accidents, les pannes électriques, les surtensions ou les catastrophes naturelles.
- Réparations ou modifications effectuées par des parties ou des agents non autorisés.
- Absence de nettoyage des obstructions et autres matières dangereuses de l'appareil.
- Usure normale, y compris l'usure normale des pièces, telles que la poubelle, la ceinture, le filtre, le HEPA, la barre de brosse, le cordon d'alimentation (ou lorsqu'un dommage externe ou un abus est diagnostiqué), les dommages de tapis ou de plancher en raison d'une utilisation non conforme aux instructions du fabricant.
- Réduction du temps de décharge de la batterie en raison du vieillissement ou de l'usure de la batterie.

## LIMITATIONS DE GARANTIE

- Toute garantie implicite relative à votre appareil, y compris, mais sans s'y limiter, la garantie de qualité marchande ou la garantie d'adéquation à un usage particulier, est limitée à la durée de cette garantie.
- La couverture de la garantie s'applique uniquement au propriétaire d'origine et à la batterie d'origine et n'est pas transférable.
- Cette garantie limitée vous donne des droits légaux spécifiques. Vous pouvez également avoir d'autres droits qui varient selon les régions.
- Les garanties du fabricant peuvent ne pas s'appliquer dans tous les cas, en fonction de facteurs tels que l'utilisation du produit, l'endroit où le produit a été acheté ou la personne à qui vous avez acheté le produit. Veuillez lire attentivement la garantie et contactez le fabricant si vous avez des questions.

## SERVICE DE GARANTIE

### Enregistrement :

- Nous recommandons vivement d'enregistrer votre appareil sur le site officiel de Tineco ([www.tineco.com](http://www.tineco.com)). L'enregistrement vous permettra de bénéficier d'avantages exclusifs. Pour vous enregistrer, veuillez saisir le numéro de série dans son entier (enlevez le bac à poussières figurant au dos de l'appareil).

### Fig.F-1

- Le fait de ne pas enregistrer votre appareil ne diminuera pas vos droits de garantie.

### Comment faire une réclamation :

- Veuillez conserver votre preuve d'achat. Pour faire une réclamation dans le cadre de notre garantie limitée, vous devez fournir votre numéro de série et le reçu d'achat original avec la date d'achat et le numéro de commande.
- Tous les travaux seront effectués par Tineco ou un agent agréé.
- Toute pièce défectueuse remplacée deviendra la propriété de Tineco.
- Le service sous cette garantie ne prolongera pas la période de garantie.

**Contactez notre service  
 après-vente au  
 1-855-292-8864**  
 ou visitez le site Web de Tineco  
 à l'adresse  
**[www.tineco.com](http://www.tineco.com)**  
 pour profiter de l'expertise du  
 service après-vente.



**tineco**  
Live Easy.  
Enjoy Life.



tinecoglobal 



Contact us - We'll get back to you within 1 business day.

Conéctese con nosotros. Nos pondremos en contacto con usted dentro de 1 día laboral.

Contactez-nous. Nous vous répondrons dans 1 jour ouvrable.

 [www.tineco.com](http://www.tineco.com)

 1-855-292-8864

 Mon. - Fri. 9am - 6pm (CST)